

# ToiletBooth

エースシリーズ

Partition

ToiletBooth

Door & Unit

TP  
TOKAI



いつまでも美しく

快適な空間を実現する高性能ブース

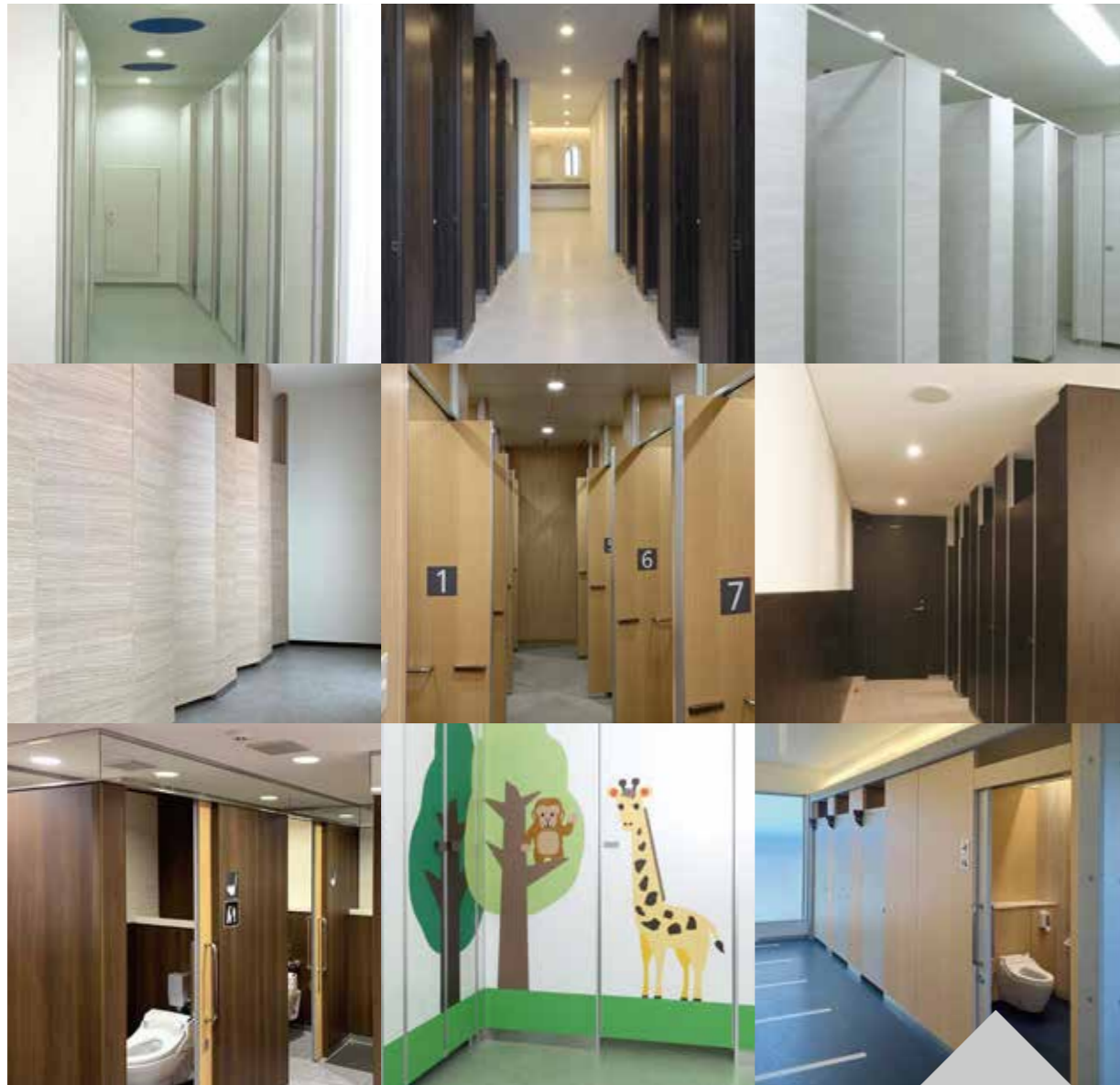

CONTENTS

- 施工例 ..... 3~8P
- メラスティックブース TK-40MS ..... 9.10P
- 耐水・軽量 WL ブース TK-40WL ..... 11.12P
- シャワーブース TK-40SW ..... 13.14P
- 中心吊 アルミアルフェイスエッジブース TK-40ARFS / ARFC ..... 15.16P
- 中心吊 アルミアルエッジブース TK-40AR ..... 17.18P
- 中心吊 アルミアルエッジ・カラーブース TK-40ARC ..... 19.20P
- 中心吊 ウッドエッジブース TK-40WR ..... 21.22P
- 堅牢 スクールブース TK-40SC ..... 23.24P
- チャイルドブース TK-40CHO ..... 25.26P
- チャイルドブース TK-40CH ..... 27.28P
- コンフォールドブース (折戸) ..... 29.30P
- スライドドアブース 一連式 / 二連式 (半自動オプション) ..... 31.32P
- 丁番吊 ソリッドブース TK-13 / 16 / 20SO ..... 33.34P
- 中心吊 ステンレスアルエッジブース TK-40SR ..... 35P
- 丁番吊 アルミフラットエッジブース TK-40A ..... 36P
- 丁番吊 ステンレスフラットエッジブース TK-40S ..... 36P
- 標準金物 / オプション金物 ..... 37.38P

(社) 公共建築協会 評価品



「清潔で使いやすく、落ち着ける空間」快適なトイレは、誰もが望むことです。それは企業や組織においても同じこと、日常的な空間だからこそ美しく快適に保ちたいものです。エースシリーズ・トイレブースは、シンプルなデザインと、美しさを失わない堅牢性・耐久性を追求し、しかも経済的にスピーディーに設置。オフィスビルや公共施設、商業施設、病院、学校、幼稚園、そしてバリアフリーにも対応する豊富なラインアップで快適な空間を演出します。

型番説明

TK-40AR-PO

パネル厚

枠・笠木/吊方式

- AR : 中心吊 アルミアルエッジ
- ARC : 中心吊 アルミアルエッジカラー
- ARFS : 中心吊 アルミアルフェイスエッジシート貼
- ARFC : 中心吊 アルミアルフェイスエッジカラー
- WR : 中心吊 ウッドエッジ
- MS : 中心吊 メラスティックブース
- SR : 中心吊 ステンレスアルエッジ
- SC : スクールブース
- WL : 耐水・軽量ブース
- SW : シャワーブース
- SO : ソリッドブース
- CH : チャイルドブース
- CHO : オリジナルパネルチャイルドブース

対応表面材

- PO : ポリエステル樹脂化粧板 F★★★★
  - ME : 高圧メラミン樹脂化粧板
  - ST : 亜鉛めっき焼付塗装鋼板
  - MF : メラミン不燃化粧板
  - FE : フェノール樹脂板(リッドパネル)
  - WO : 天然木練付突板化粧板
  - FP : FRP
  - PA : パーチクルボード/MDFボード(メラミン樹脂一体成形)
  - FR : 中質繊維板(MDF)オレフィンシート貼
- ※ F★★★★ ホルムアルデヒド発散等級

使用資材

材料名	規格番号
メラミン化粧板	JISK-6903
接着剤	JISK-6804
表示錠	JISA-4702
ヒンジ	JISG-4305
SK取手	JISG-4305
90°ストッパー	JISG-4305
笠木戸当り	JISG-4305
アルミ材	JISH-4100

表面材別 特性

	耐水性	耐熱性	耐衝撃性	耐傷性	耐候性	不燃性	洗 浄	シンナー	アンモニア	マジック
PO:ポリエステル樹脂化粧板 F★★★★	○	△	○	○	○	△	○	○	○	○
ME:高圧メラミン樹脂化粧板	◎	○	○	◎	○	△	◎	◎	◎	◎
ST:亜鉛めっき焼付塗装鋼板	◎	◎	◎	○	◎	◎	◎	◎	◎	◎
MF:メラミン不燃化粧板	◎	△	◎	◎	◎	◎	◎	◎	◎	◎
FE:フェノール樹脂板(リッドパネル)	◎	○	◎	◎	◎	○	◎	◎	◎	◎
WO:天然木練付突板化粧板	◎	○	○	◎	○	△	◎	◎	◎	◎
FP:FRP	◎	◎	◎	◎	○	◎	◎	◎	○	◎
PA:パーチクルボード/MDFボード(メラミン樹脂一体成形)	◎	○	◎	◎	◎	○	◎	◎	◎	◎
FR:中質繊維板(MDF)オレフィンシート貼	○	○	○	○	○	△	○	○	○	○

※ F★★★★ ホルムアルデヒド発散等級

(注)◎:特に優れる ○:優れる △:やや劣る

施工例



施工例



施工例



# メラスティック・ブース TK-40MS

対応表面材

高圧メラミン樹脂化粧板 **ME**

- ブース木口はメラミンポストフォーム仕様
- 金属やエッジを使用しないシンプルな形状

### スタイリッシュな木口

フロント部分の木口がポストフォーム仕様なので、剥がれにくく、滑らかで一体感があります。

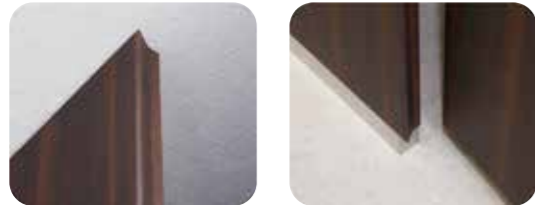

### 指詰め防止仕様

開閉時に生じる隙間を狭くすることにより、指詰めを防止する仕様になっています。  
\*ドアの横き角度を90度以下に設定して下さい。



▲閉しても安心 ▲開けても安心



ラウンドしたエッジに表面材をラミネートしたシャープでスムーズな仕上げの新しいトイレブース。



### 基本製作寸法

パネル	PW 80~1,200mm PH MAX 2,930mm
ドアパネル	DW 600mm DH 2,100mm
H(MAX)=3,000	

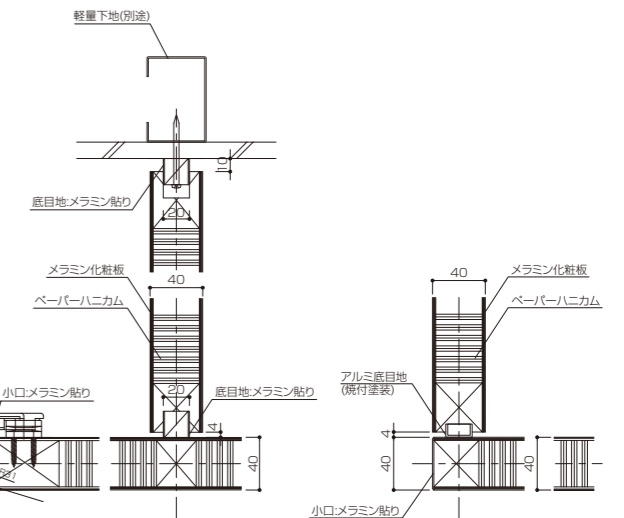
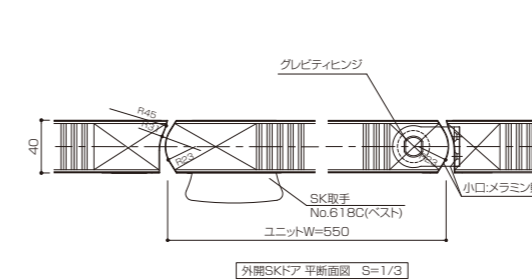
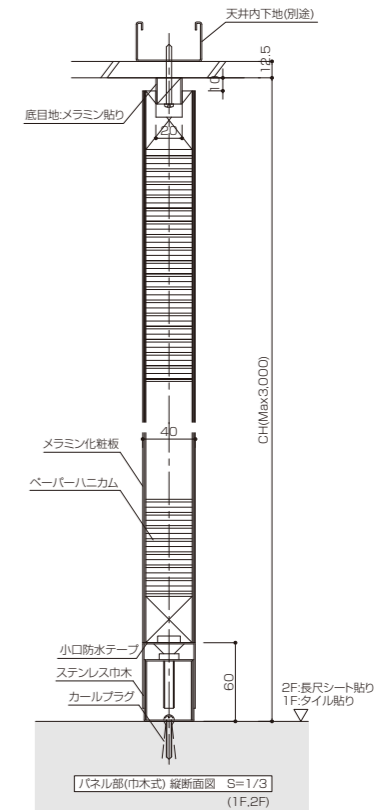
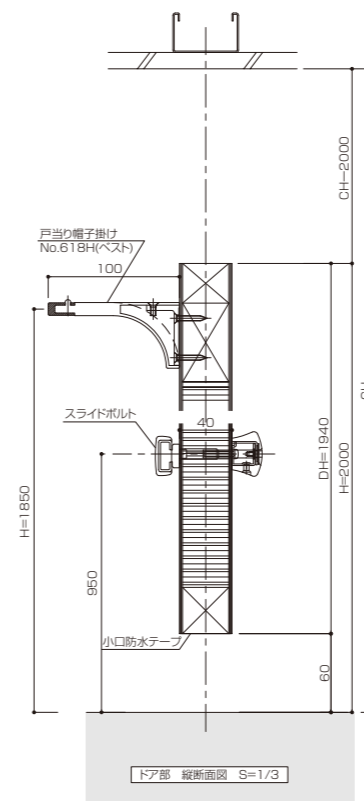
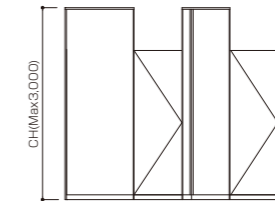
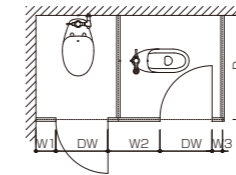

### 標準仕様

パネル・ドア	サンドイッチパネル 40mm厚
パネル表面材	メラミン化粧板 t=0.8mm
枠材	LVL・耐水MDF
芯材	ペーパーハニカム
エッジ	メラミン化粧板 t=0.3mm
下部	ステンレス巾木・ステンレス脚金物(ヘアライン仕上)0.8mm
附属金物	右記以外は、37.38頁の金物一覧をご覧ください。

### メラスティック・ブース用金物

	■表示付ボルト [材質:亜鉛めっき鋼] No.618W		■ステンレス巾木 [材質:ステンレス SUS304 ヘアライン仕上]
	■笠木レス戸当り [材質:ステンレス SUS304 ノーニング仕上]		■グレビティヒンジ [材質:ステンレス SUS304 ヘアライン仕上]

# 耐水・軽量WLパネルブース TK-40WL

対応表面材

高圧メラミン樹脂化粧板 **ME**

- 衝撃や傷・汚れ・水に強い。
- 木質ブースに比べ経年劣化の差が違います。
- 多彩なデザインが選べるメラミン樹脂化粧板
- 芯材の発泡ポリスチレンは軽量で加工性抜群!  
(パネルの何処でもビスが打てます)
- WLパネル製の軽量ドアにより開閉時の衝撃も半減、従来品よりも壊れにくいブースが作れます。
- パネル芯材はアルミパーティションにも対応可能。

**水に強く従来の約1/3の軽量パネルで作業性抜群**  
シャワーブース・屋外のトイレブースに最適



補強材無しで  
どこでも  
ビス止め可能



**標準仕様**

パネル・ドア	サンドイッチパネル 40mm厚 メラミン樹脂化粧板
芯材	発泡ポリスチレン
エッジ	アルミ押出型材アルマイトクリア仕上
笠木	ステンレス(ヘアライン仕上)・アルミ押出型材
下部	ステンレス巾木・ステンレス脚金物(ヘアライン仕上)0.8mm
附属金物	37.38頁の金物一覧をご覧ください。

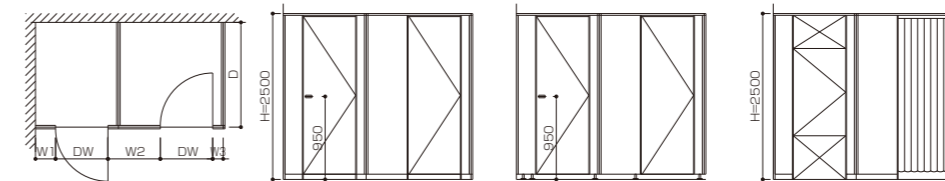

**基本製作寸法**

パネル	PW 70~2,430mm PH 1,820mm
ドアパネル	DW 550~600mm DH 1,800mm
H(MAX)=2,500	

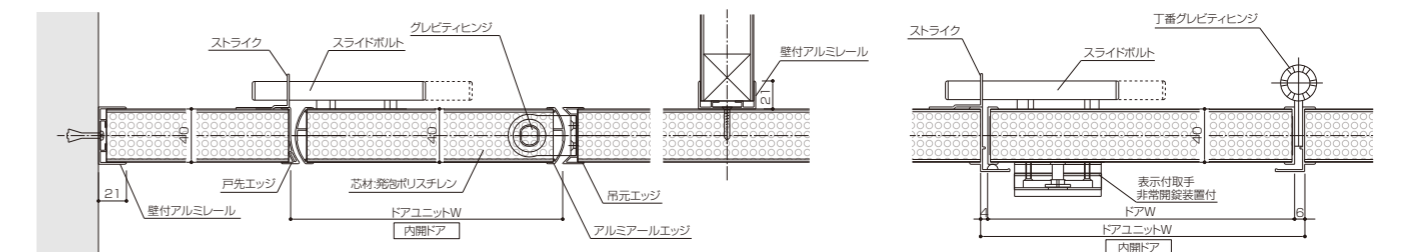
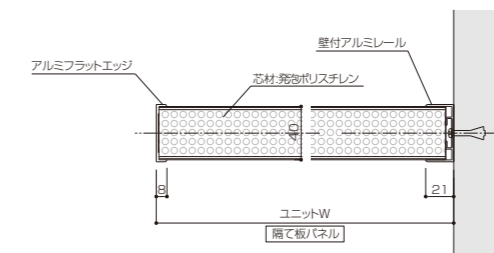
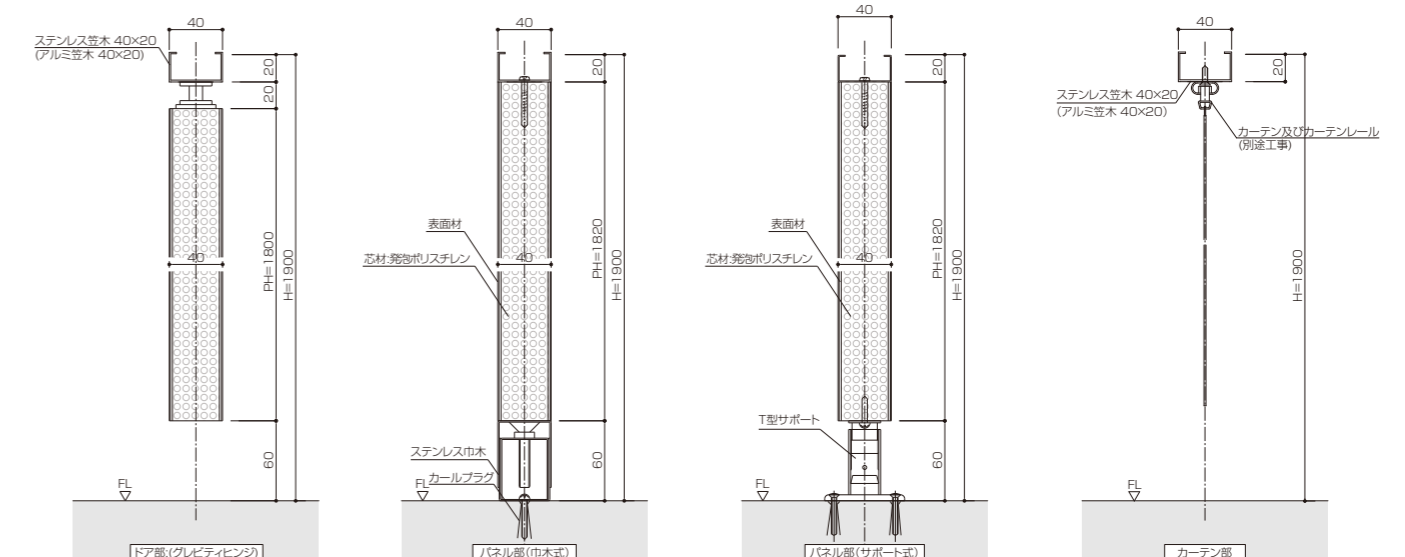
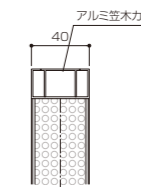

# シャワーブース TK-40SW

対応表面材

高圧メラミン樹脂化粧板 **ME**

FRP **FP**

■お求めやすい価格設定

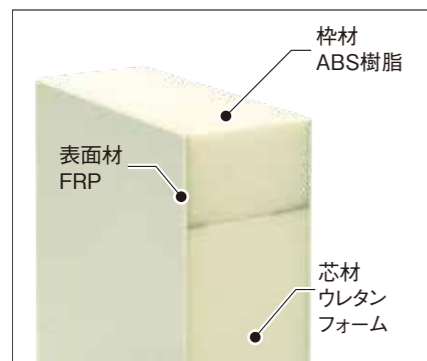

表面材に耐水性・耐久性に優れたFRPを使用、  
芯材には断熱性・耐水性に優れたウレタンフォームを  
採用。

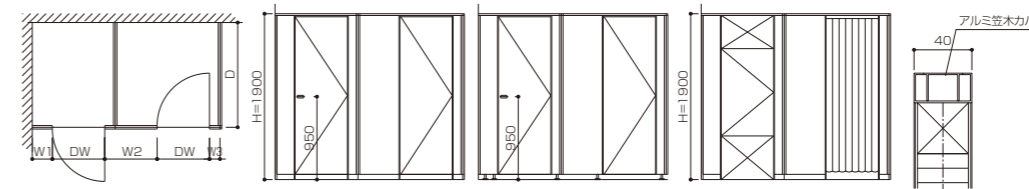

**基本製作寸法**

パネル	PW 70~1,200mm PH 1,820mm
ドアパネル	DW 550~600mm DH 1,800mm
H(MAX)=2,400	

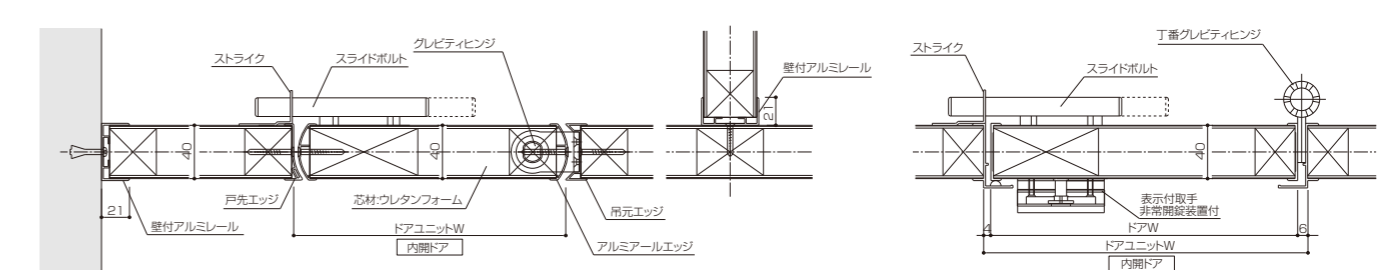
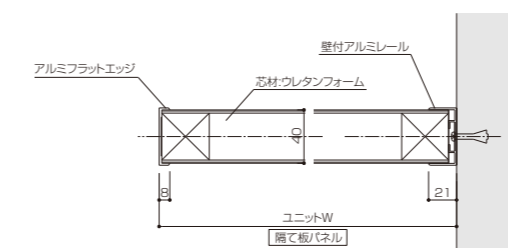
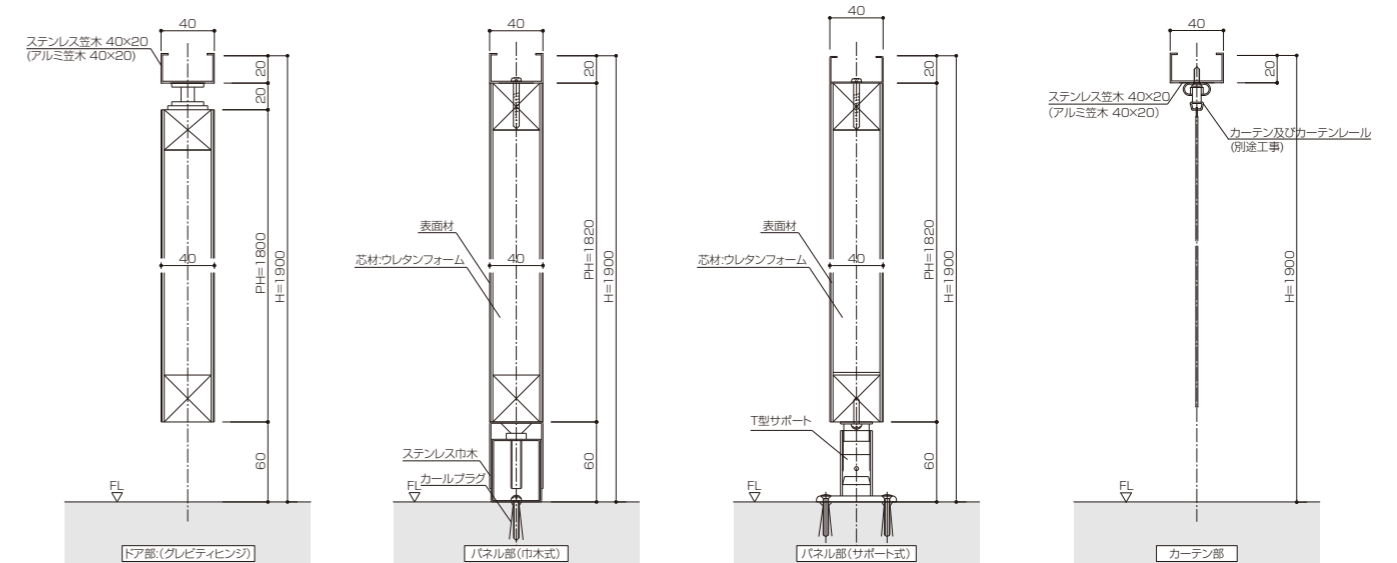

■標準仕様

パネル・ドア	サンドイッチパネル 40mm厚 高圧メラミン樹脂化粧板 FRP
枠材	耐水樹脂(ABS)
芯材	ウレタンフォーム
エッジ	アルミ押出型材アルマイトクリア仕上
笠木	ステンレス(ヘアライン仕上)・アルミ押出型材
下部	ステンレス巾木・ステンレス脚金物(ヘアライン仕上)0.8mm
附属金物	37.38頁の金物一覧をご覧ください。





# 中心吊 アルミオールフェイスエッジブース TK-40ARFS/ARFC

対応表面材

高圧メラミン樹脂化粧板 **ME**

オレフィンシート **FR**

※ F★★★★ ホルムアルデヒド発散等級

- 凹凸のないシンプルな美観が印象的
- 傷・汚れ・日光に強く、優れた加工適正
- 小口同デザインでスマートなハイグレードタイプ
- 傷・汚れ・日光に強く、優れた加工適正
- ARFS(シート貼)
- ARFC(着色仕上)



スッキリとした外観に加え、パネル表面材のデザインに合わせた色柄が選べる同面仕様。



## 標準仕様

パネル・ドア	サンドイッチパネル 40mm厚
パネル表面	高圧メラミン樹脂化粧板・MDFオレフィンシート貼(WSサブマール)
枠材	木製・下地材 MDF
芯材	ペーパーハニカム
エッジ	アルミ押出型材(焼付塗装仕上・オレフィンシート貼仕上)
笠木	壁付レール・アルミ押出型材(焼付塗装仕上・オレフィンシート貼仕上)
下部	ステンレス巾木・ステンレス脚金物(ヘアライン仕上)0.8mm
附属金物	37.38頁の金物一覧をご覧ください。



■ ドア下20mm仕様 (オプション)

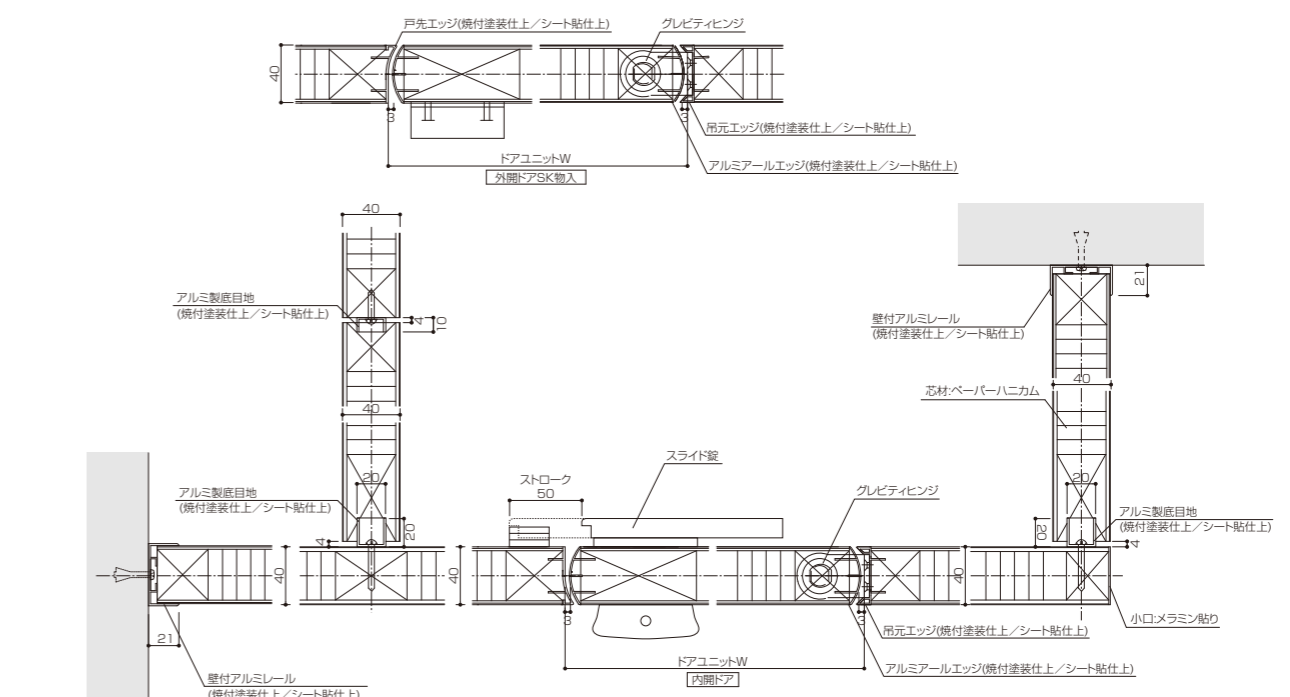
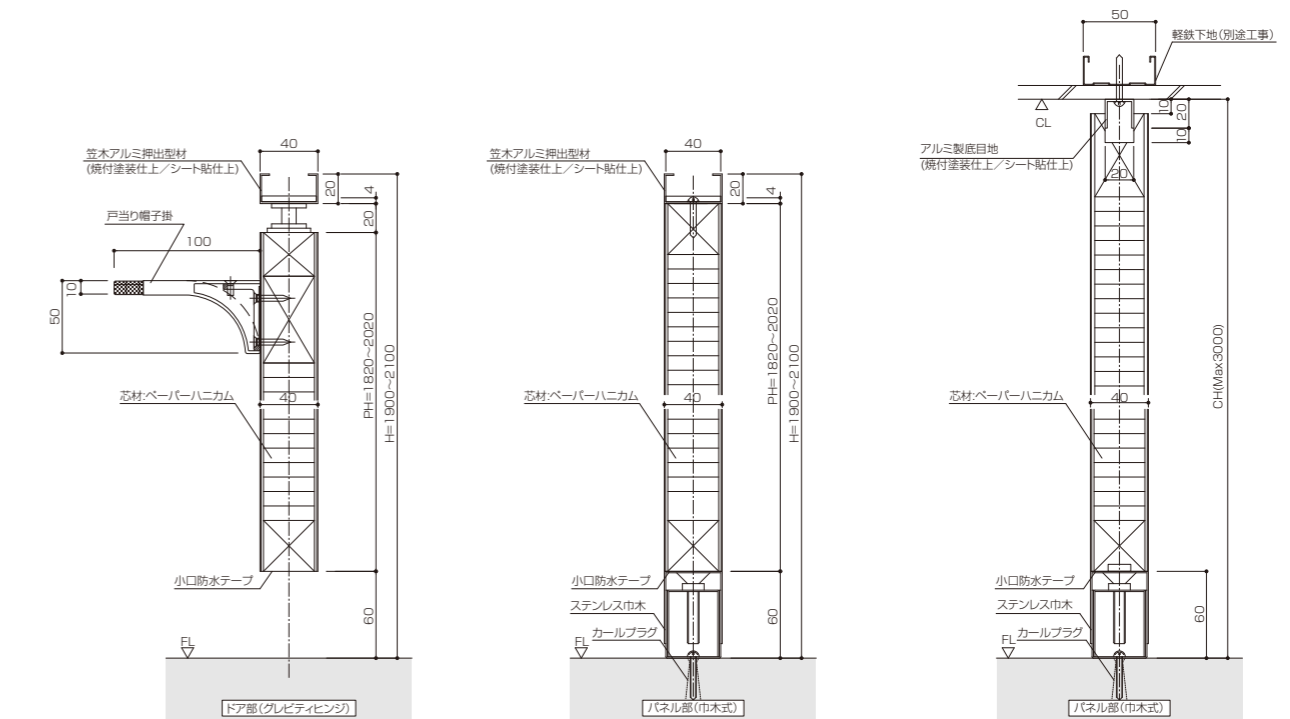
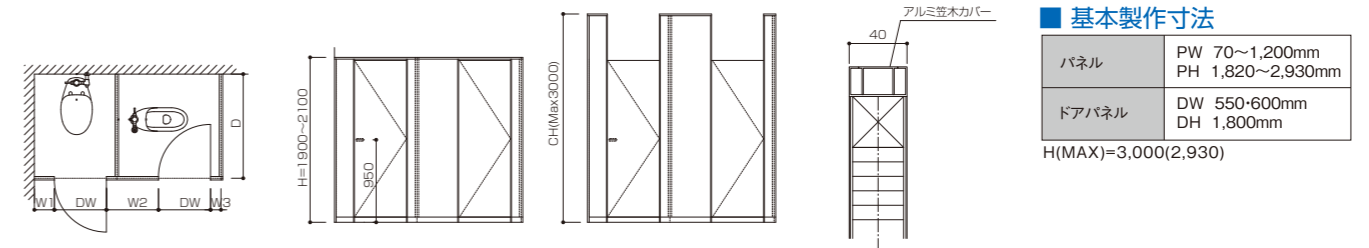

# 中心吊 アルミアールエッジブース TK-40AR

対応表面材

- ポリエステル樹脂化粧板 F★★★★ PO
- 高圧メラミン樹脂化粧板 ME
- 亜鉛めっき焼付塗装鋼板 ST
- メラミン不燃化粧板 MF
- オレフィンシート F★★★★ FR

※ F★★★★ ホルムアルデヒド発散等級

- 滑らかなラインのアルミエッジ
- アール形状が上品なデザインタイプ

定番のシルバー色のアルミアールエッジは  
スッキリとした外観を演出、  
最もベーシックなアルミアールエッジ仕様。

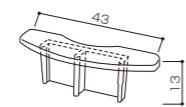

ドアエッジ用三日月型樹脂キャップ

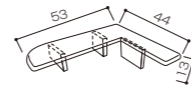

コーナーエッジ用キャップ



## 標準仕様

パネル・ドア	サンドイッチパネル 40mm厚
枠材	木製・下地材 MDF
芯材	ペーパーハニカム
エッジ	アルミ押出型材(アルマイトクリア仕上)シルバー色
笠木	ステンレス(ヘアライン仕上)・アルミ押出型材(アルマイトクリア仕上)
下部	ステンレス巾木・ステンレス脚金物(ヘアライン仕上)0.8mm
附属金物	37.38頁の金物一覧をご覧ください。

## 基本製作寸法

パネル	PW 70~1,200mm PH 1,820~2,930mm
ドアパネル	DW 550・600mm DH 1,800mm
H(MAX)=3,000(2,930)	

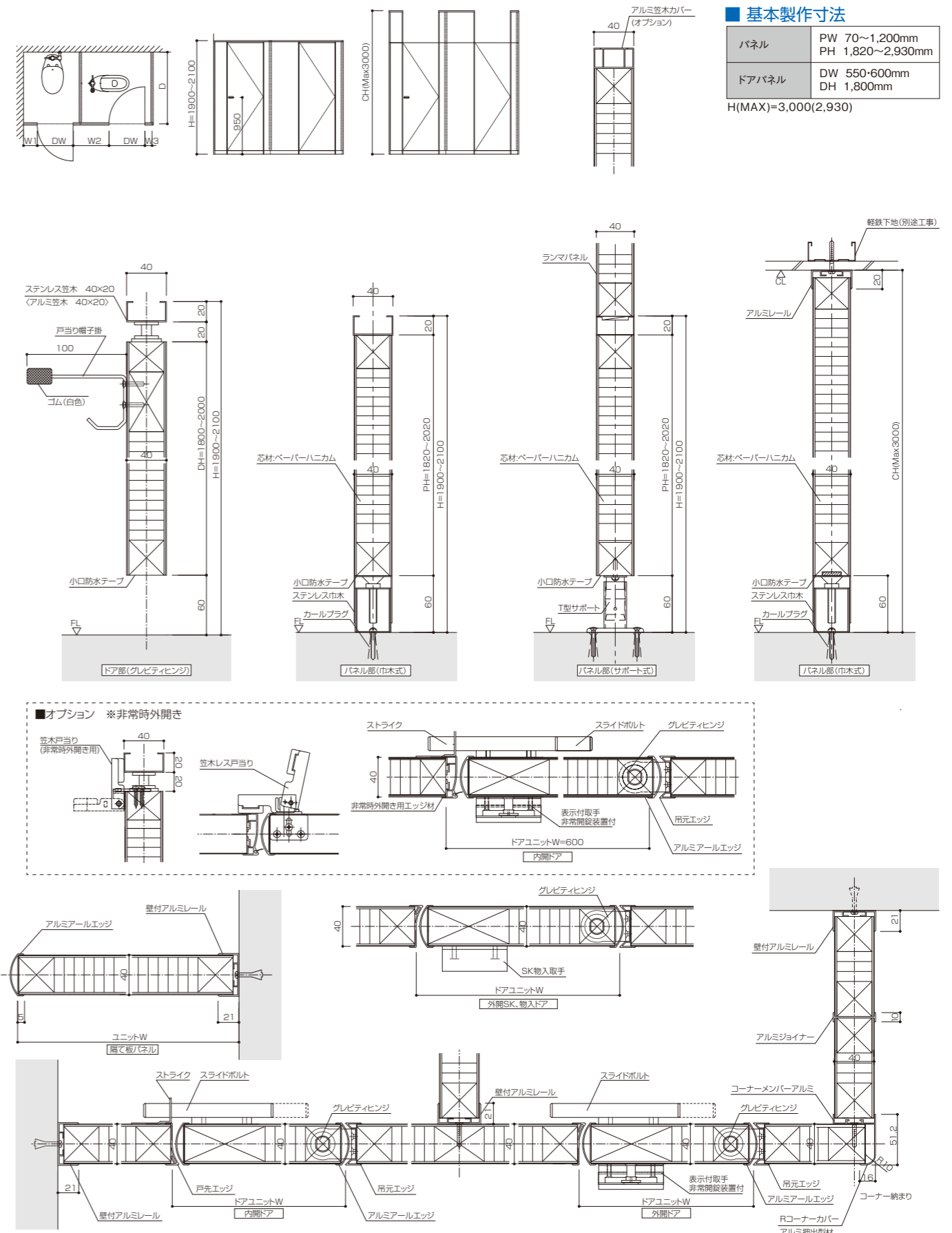

# 中心吊 アルミオールエッジ・カラーブース TK-40ARC

対応表面材

- ポリエステル樹脂化粧板 F★★★★ PO
- 高圧メラミン樹脂化粧板 ME
- 亜鉛めっき焼付塗装鋼板 ST
- メラミン不燃化粧板 MF
- オレフィンシート F★★★★ FR

※ F★★★★ ホルムアルデヒド発散等級

- 均整の取れた化粧板の美しさ
- 小口焼付塗装仕上げのハイグレードタイプ



スッキリとした外観に加え、パネル表面材のデザインに合わせた色が選べる、カラーアルミエッジ仕様。

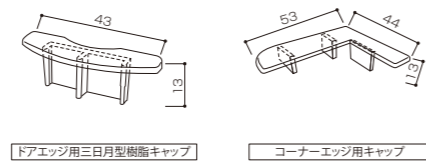

## 標準仕様

パネル・ドア	サンドイッチパネル 40mm厚
枠材	木製・下地材 MDF
芯材	ペーパーハニカム
エッジ	アルミ押出型材(焼付塗装仕上)
笠木	アルミ押出型材(焼付塗装仕上)
下部	ステンレス巾木・ステンレス脚金物(ヘアライン仕上)0.8mm
附属金物	37.38頁の金物一覧をご覧ください。

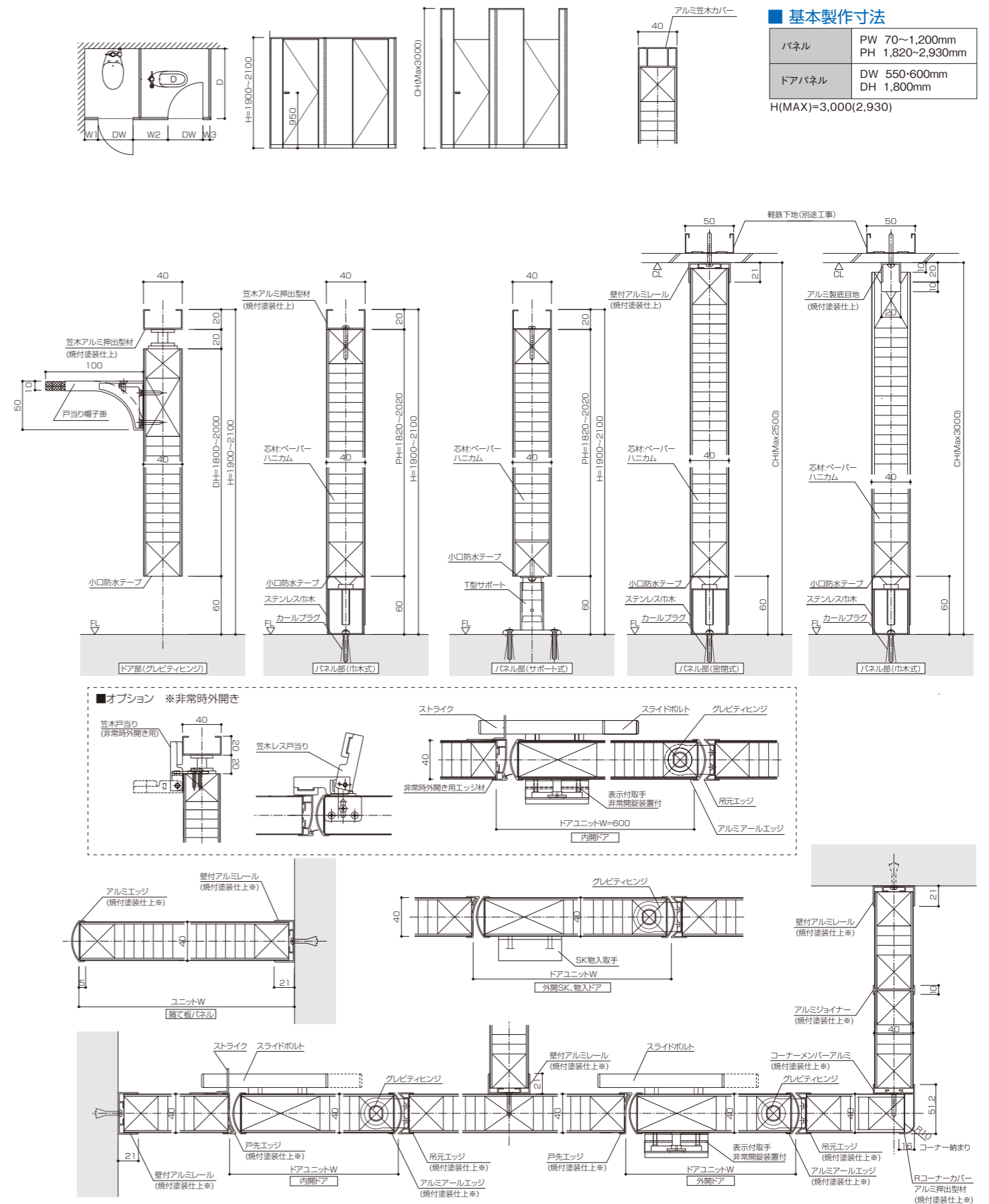

# 中心吊 ウッドエッジブース TK-40WR

対応表面材

高圧メラミン樹脂化粧板 **ME**

天然木練付突板化粧板 **WO**

※ F★★★★ ホルムアルデヒド発散等級

- 小口に木製エッジを使用
- 天然木により自然な暖かみがあるトイレブース

パネルエッジに木のぬくもりを感じさせる  
銘木を使い、上質な空間を演出する高級仕様。



小口・戸当り塗装仕上(オプション)



小口・戸当り塗装仕上(オプション)

## 標準仕様

パネル・ドア	サンドイッチパネル 40mm厚
パネル表面材	高圧メラミン樹脂化粧板
枠材	木製
芯材	ペーパーハニカム
エッジ	木製(クリア塗装はオプション)
笠木	ステンレス(ヘアライン仕上)40×20 SUS笠木
下部	ステンレス巾木・ステンレス脚金物(ヘアライン仕上)0.8mm
附属金物	37.38頁の金物一覧をご覧ください。

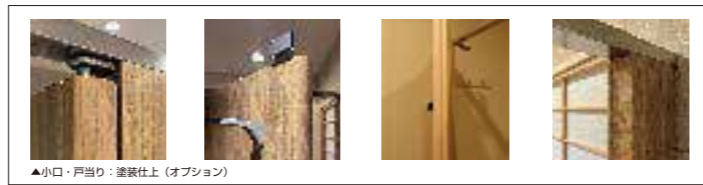

▲小口・戸当り：塗装仕上(オプション)



▲小口木製エッジ

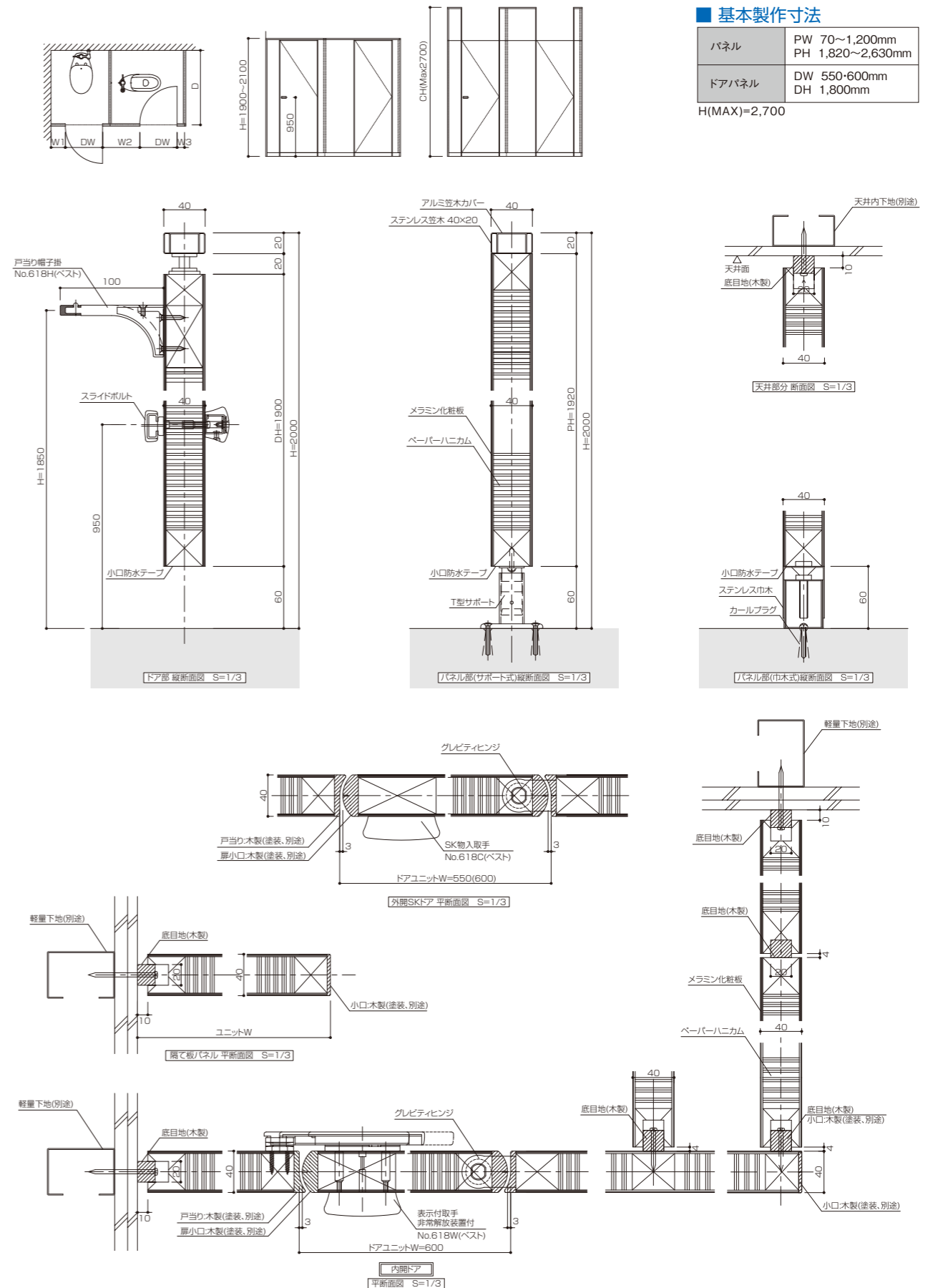

## 基本製作寸法

パネル	PW 70~1,200mm PH 1,820~2,630mm
ドアパネル	DW 550・600mm DH 1,800mm
H(MAX)=2,700	

# 堅牢 スクールブース TK-40SC

対応表面材

ポリエステル樹脂化粧板 F★★★★ PO

高圧メラミン樹脂化粧板 ME

メラミン不燃化粧板 MF

※ F★★★★ ホルムアルデヒド発散等級

■学校・公共施設に推奨

■耐水性・耐薬品性に優れ、高硬度で衝撃や傷に強い素材を使用

9mm厚のMDFを張り合わせた頑丈なパネルの学校向仕様。



※オプションとしてパーティクルボード/合板も可能



## 標準仕様

パネル・ドア	サンドイッチパネル 40mm厚
枠材	MDF(9mm)両面貼(オプション:パーティクルボード/合板)
芯材	ペーパーハニカム
エッジ	アルミ押出型材アルマイトクリア仕上
笠木	ステンレス(ヘアライン仕上)・アルミ押出型材(アルマイト加工)
下部	ステンレス巾木・ステンレス脚金物(ヘアライン仕上)0.8mm
附属金物	37.38頁の金物一覧をご覧ください。

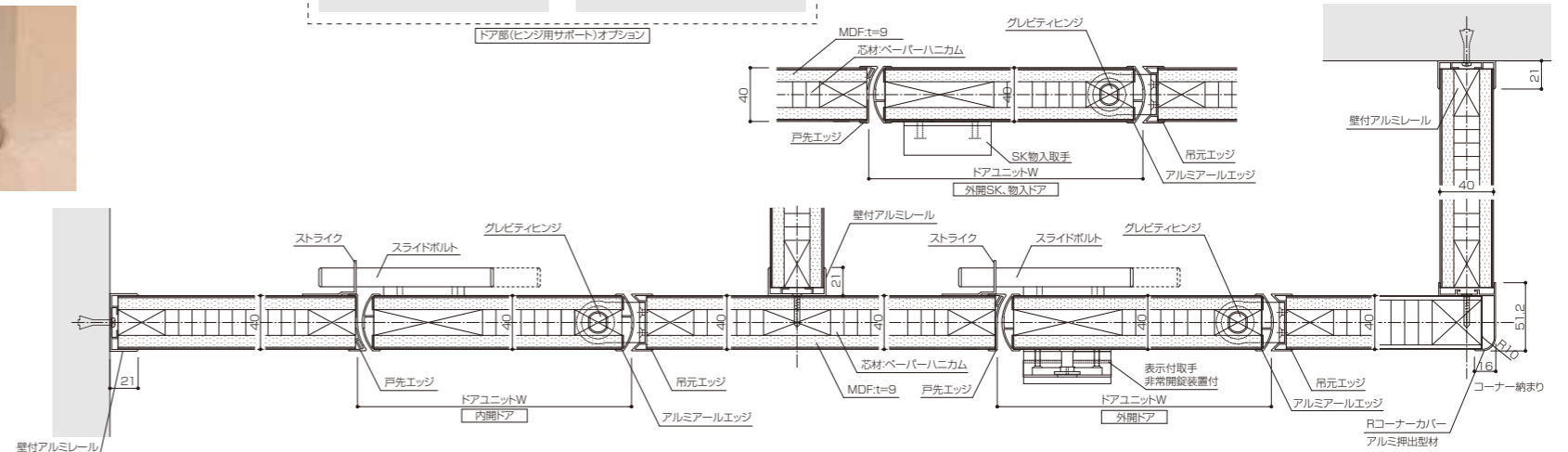
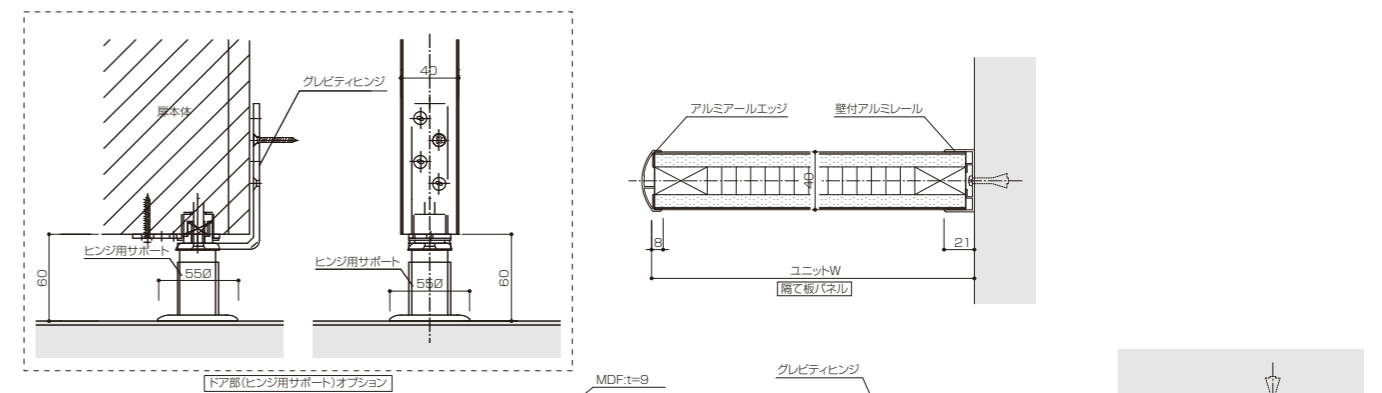
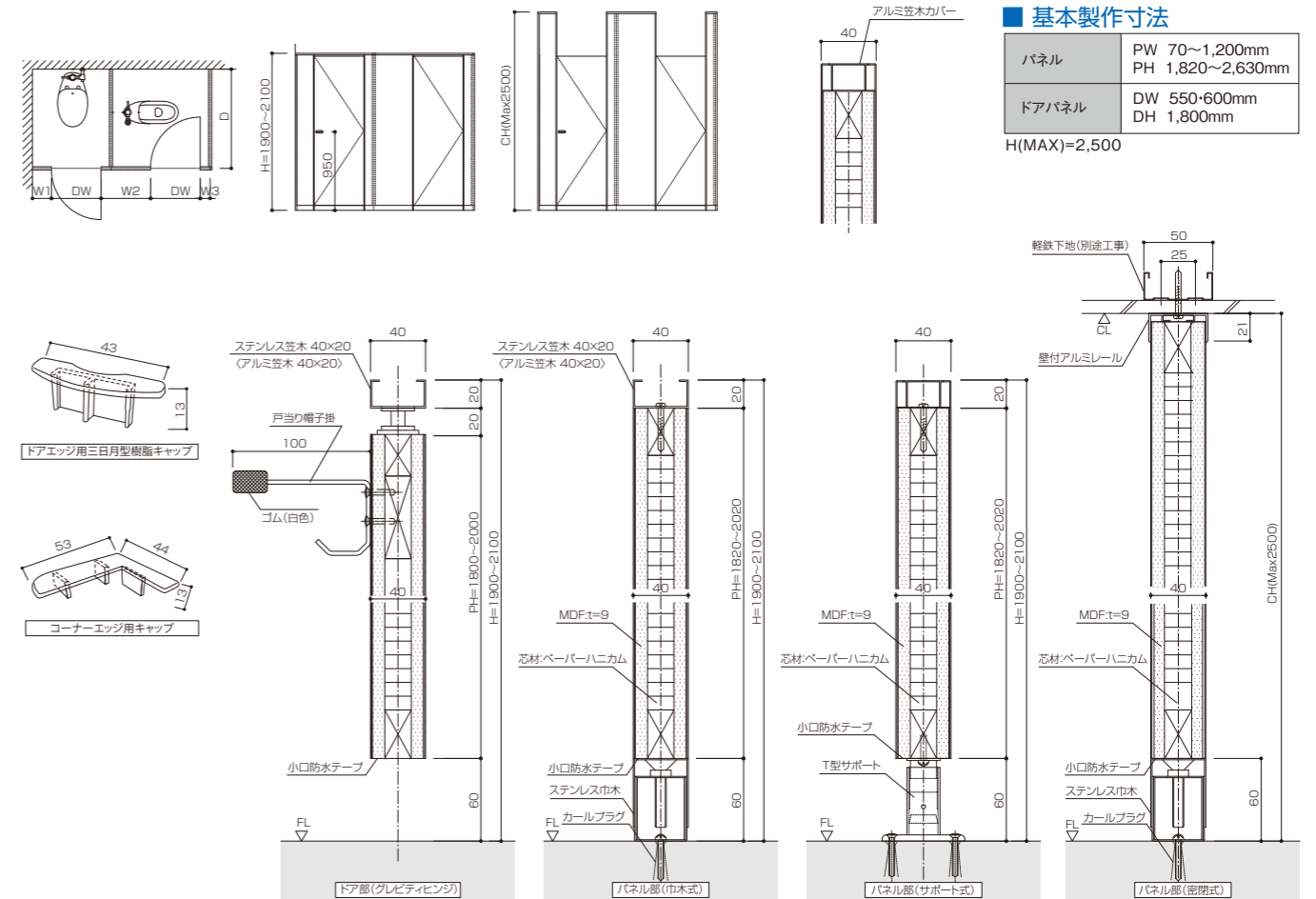
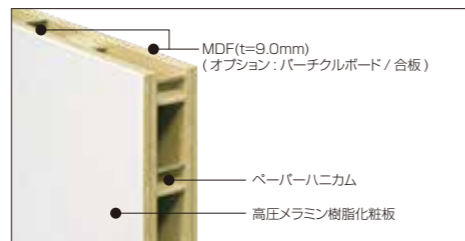

# チャイルドブース TK-40CHO

対応表面材

高圧メラミン樹脂化粧板 **ME**

- 既製品ではない、あなただけのオンリーワン製品が出来ます。  
(オリジナルデザインパネルを製作)
- 衝撃や傷・汚れ・水に強いメラミン樹脂化粧板採用で経年劣化の差が他社とは明らかに違います。
- メラミン樹脂化粧板で製作するのでシート・シール貼の様な劣化もなく、アフターメンテナンスも簡単です。
- 安全性と耐久性に優れた園児向けトイレブースです。  
(指詰め防止機構付)



**オリジナルパネルで安全で楽しい園児向けトイレブース。 特許出願中**



**楽しく!**  
トイレトレーニング

**オリジナルキャラクターで製作**

某市町村のゆるキャラです。

**オリジナルデザインでご当地キャラの製作もOK**

ベーシックアニマルデザイン

**特許出願中**

**標準仕様**

パネ	サンドイッチパネル 40mm厚・メラミン化粧板
ドア	ランバーコア・ポリスチレン 20mm厚
枠材	木製・LVL
芯材	ペーパーハニカム・MDF ドア(ランバーコア・ポリスチレン)
エッジ	押出型材アルマイトクリア仕上・ポリ塩化ビニール
下部	ステンレス巾木・ステンレス脚金物(ヘアライン仕上)0.8mm
附属金物	37.38頁の金物一覧をご覧ください。

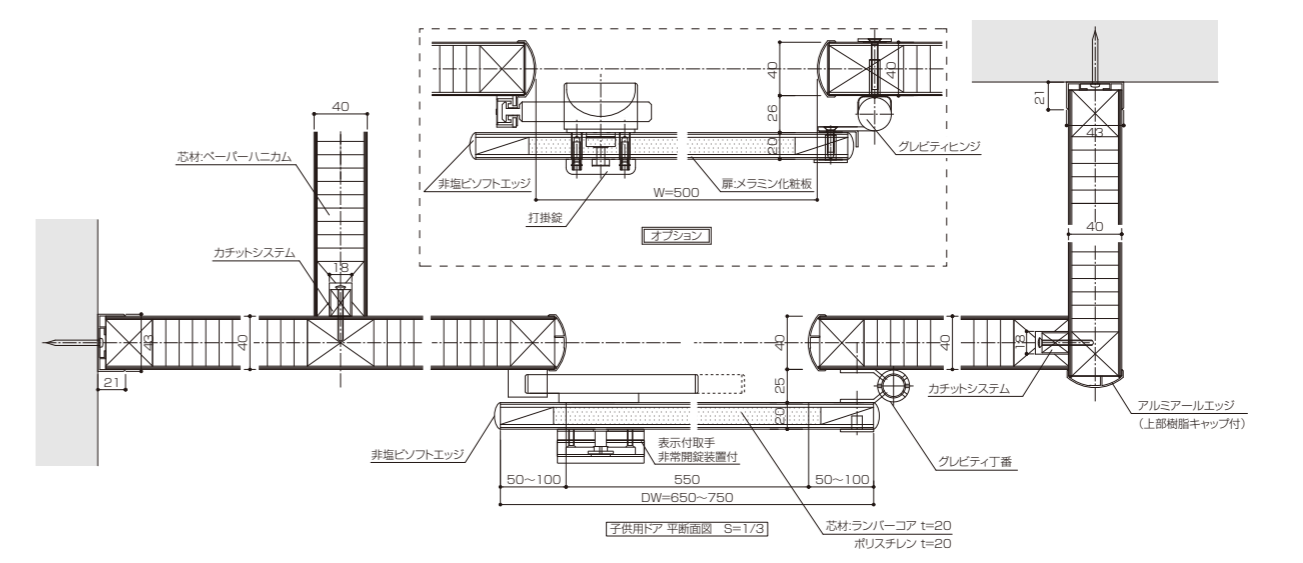
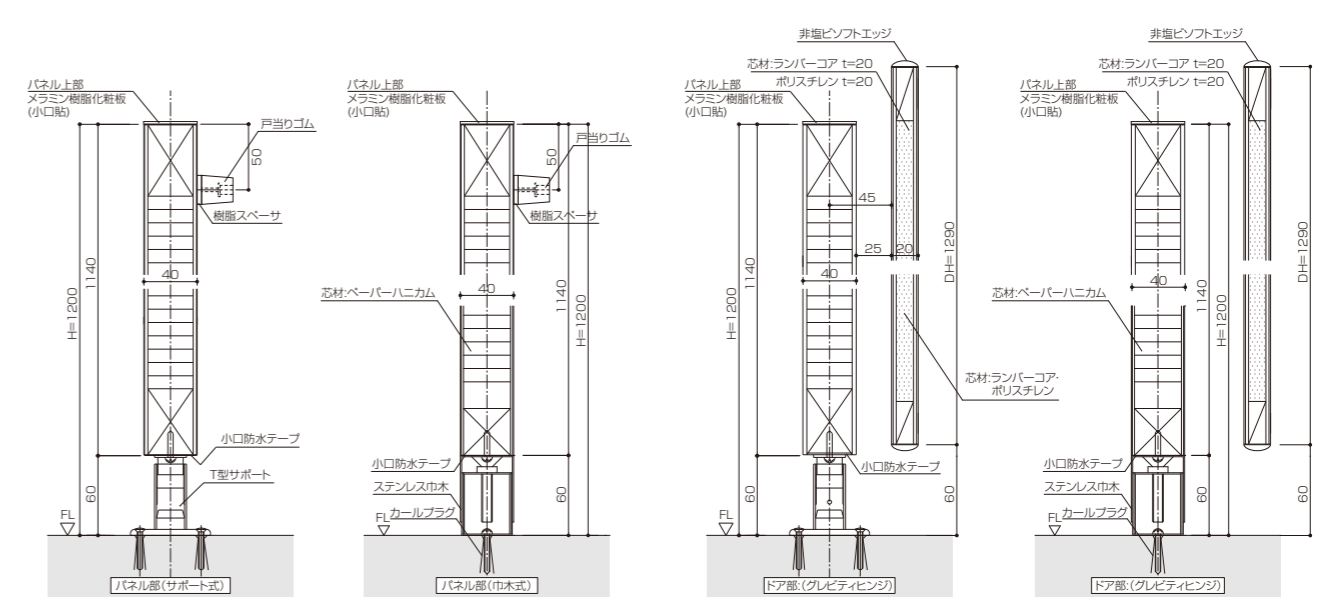
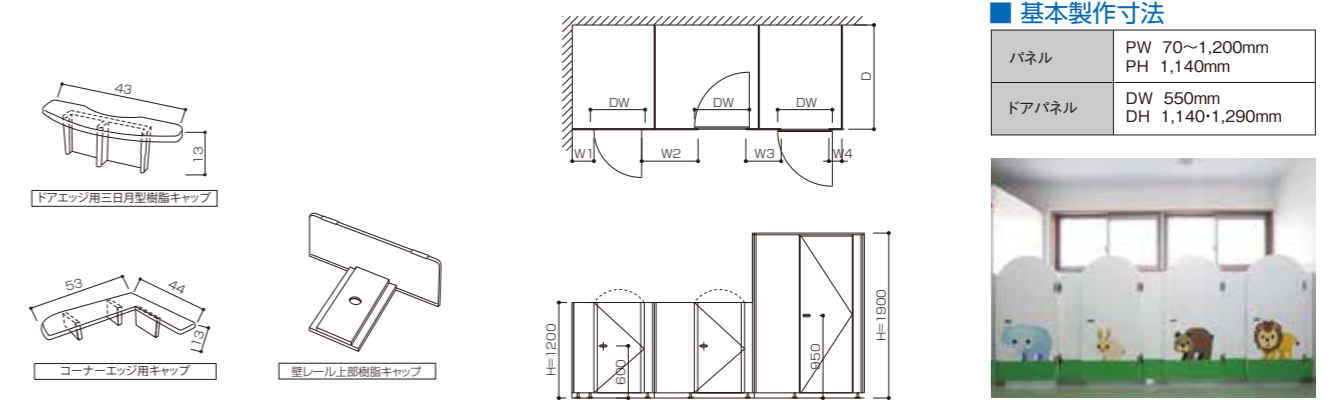

# チャイルドブース TK-40CH

対応表面材

ポリエステル樹脂化粧板 F★★★★ PO

高圧メラミン樹脂化粧板 ME

※ F★★★★ ホルムアルデヒド発散等級

■安全な指詰め防止対策

■衝撃や傷に強いメラミン樹脂化粧板採用

■安全性と耐久性に優れた園児向けトイレブース

安全で楽しく快適に使える園児向けトイレブース。



※写真はオプションカラー



## 標準仕様

パネル	サンドイッチパネル 40mm厚・メラミン化粧板
ドア	ランバーコア・ポリスチレン 20mm厚
枠材	木製・LVL
芯材	ペーパーハニカム・MDF ドア(ランバーコア・ポリスチレン)
エッジ	押出型材アルマイトクリア仕上・ポリ塩化ビニール
下部	ステンレス巾木・ステンレス脚金物(ヘアライン仕上)0.8mm
附属金物	37.38頁の金物一覧をご覧ください。

## 基本製作寸法

パネル	PW 70~1,200mm PH 1,140mm
ドアパネル	DW 550mm DH 1,140・1,290mm

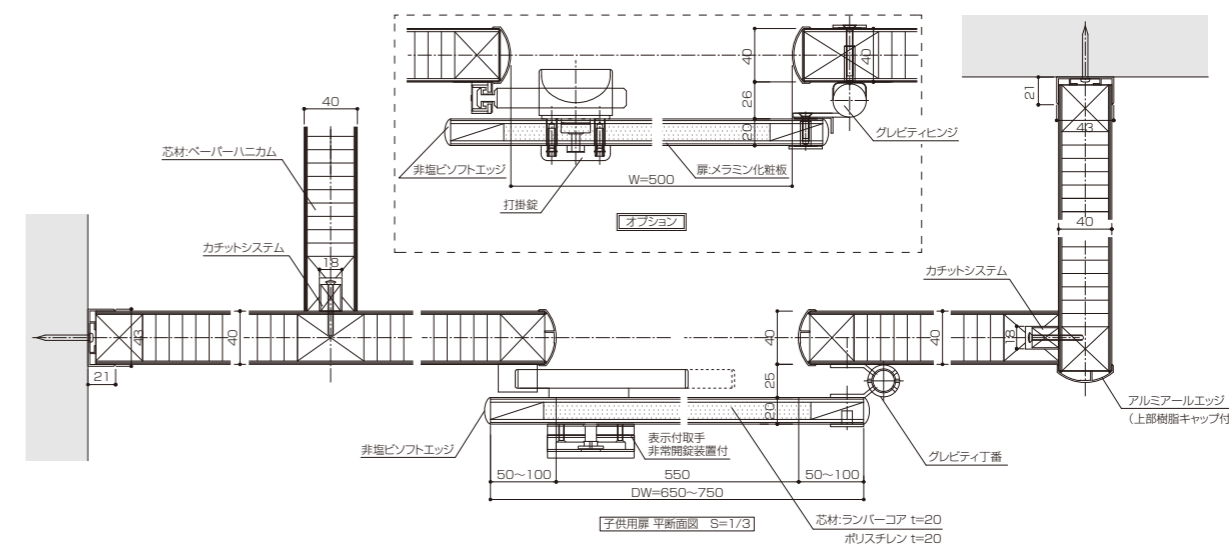
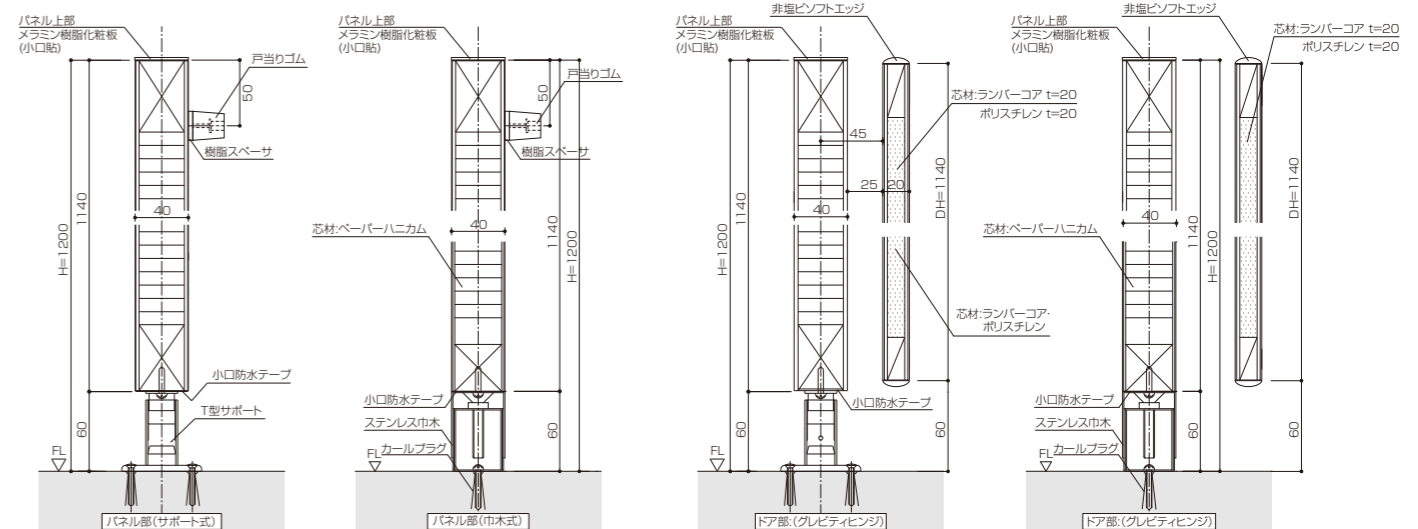
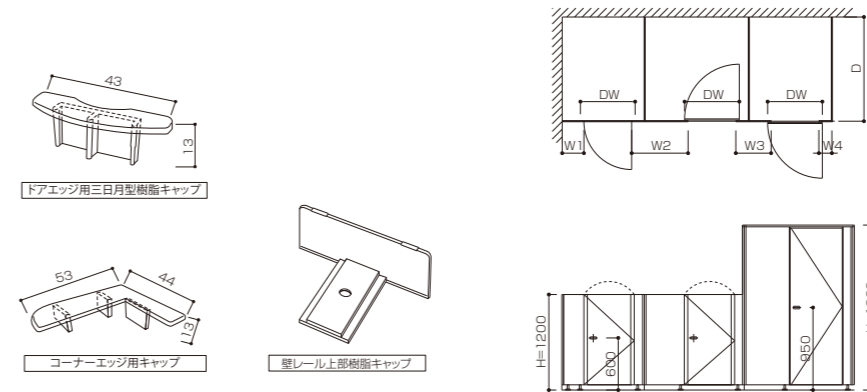

## コンフォールドブース (折戸)

デッドスペースを抑え、誰でも使いやすい  
バリアフリードア。

対応表面材

ポリエステル樹脂化粧板 F★★★★ PO

高圧メラミン樹脂化粧板 ME

※ F★★★★ ホルムアルデヒド発散等級

コンフォールドは、  
限られたスペースを有効に使える。

開閉時のデッドスペースが通常の開き戸の約1/2以下で、狭い場所に最適です。普段は開いている(常時開タイプ)ので、車いすで入るときもスムーズ、使用中確認も容易で安心して使いやすい、人に優しい折戸です。

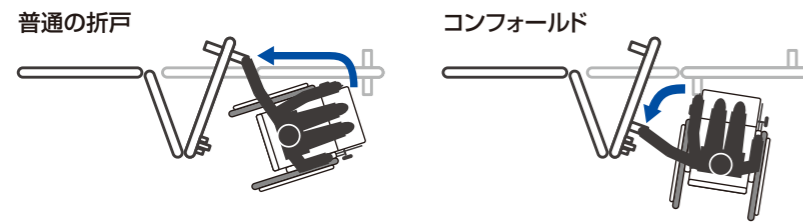

コンフォールドは、真ん中取手で開閉時に  
よけなくても大丈夫。

コンフォールドの取手は、折戸の真ん中にあり、開閉時の動きが小さいので、よけなくても大丈夫。ドアロックも折戸の真ん中で、通常より大きめなレバーは、力が弱いお年寄りや子供でもロックの開閉はラクラク。

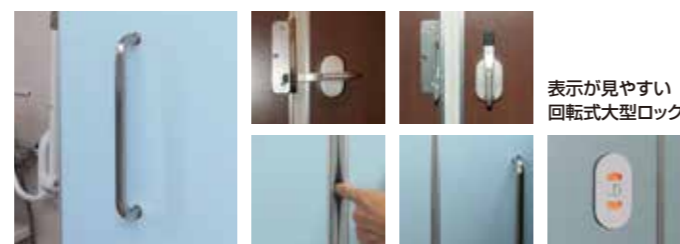

コンフォールドは、  
軽い動作でラクラク開閉。

動きがスムーズで、弱い力の方や車イスの方でも簡単に操作できます。手荷物を持った状態で「指の力だけでドアを開け閉め」といった場面でも、コンフォールドなら簡単操作。



コンフォールドは、指を挟まない安全構造。

コンフォールドの内部機構は、  
召し合わせ部分の隙間が3mmと  
指を挟まない安全構造です。

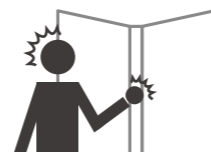

### 標準仕様

パネル・ドア	サンドイッチパネル 40mm厚
枠材	木製・LVL
芯材	ペーパーハニカム
エッジ	アルミ押出型材アルマイトクリア仕上
レールドア部	アルミ押出型材塗装仕上
笠木	アルミ押出型材アルマイトクリア仕上
下部	ステンレス巾木・ステンレス脚金物
附属金物	ステンレス棒取手・表示錠

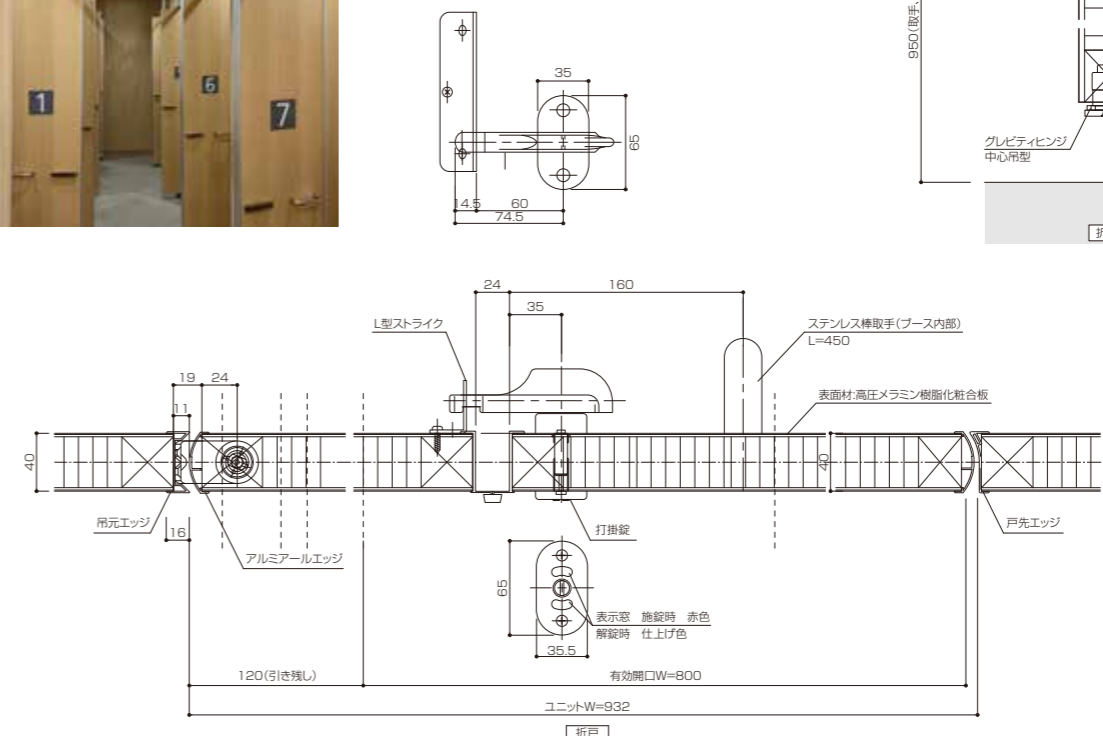
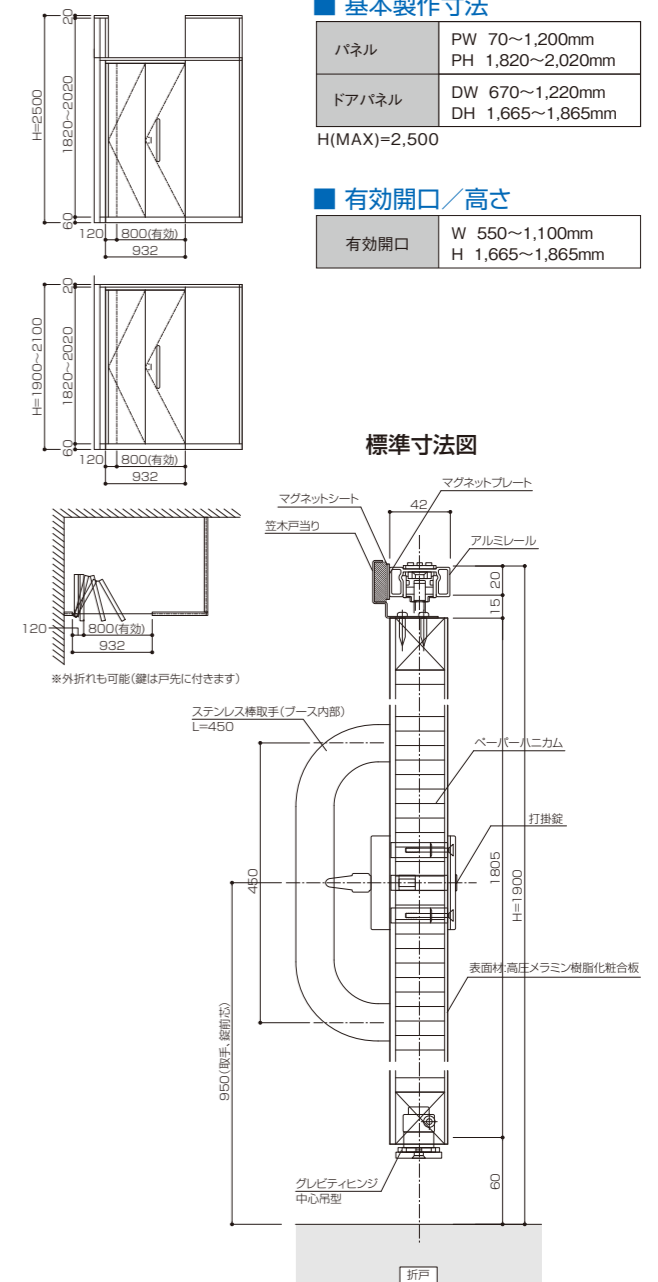



# スライドドアブース 一連式/二連式 (半自動オプション)

対応表面材

- ポリエステル樹脂化粧板 F★★★★ PO
- 高圧メラミン樹脂化粧板 ME
- 亜鉛めっき焼付塗装鋼板 ST

※ F★★★★ ホルムアルデヒド発散等級

- 使いやすい自閉装置内蔵の引戸
- ゆったりとしたバリアフリー対応のブース空間
- 省スペースに対応する二連動式

軽い力で開閉可能なハンガータイプ  
床レールがないフラットフロアを実現します。



■ 一連式タイプ



■ 二連式タイプ

■ 標準仕様

パネル・ドア	サンドイッチパネル 40mm厚・ドア 36mm厚
枠材	木製・LVL
芯材	ペーパーハニカム
エッジ	アルミ押出型材アルマイトクリア仕上
笠木	ステンレス(ヘアライン仕上)・アルミ押出型材
下部	ステンレス巾木・ステンレス脚金物(ヘアライン仕上)0.8mm
附属金物	37.38頁の金物一覧をご覧ください。

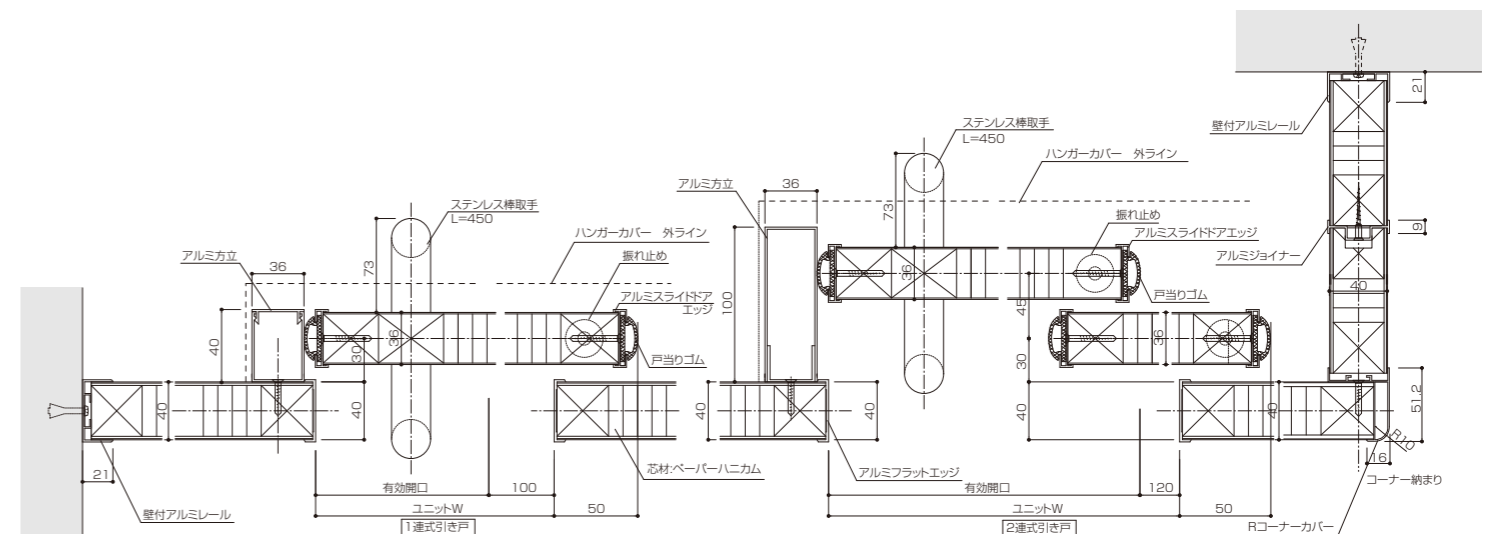
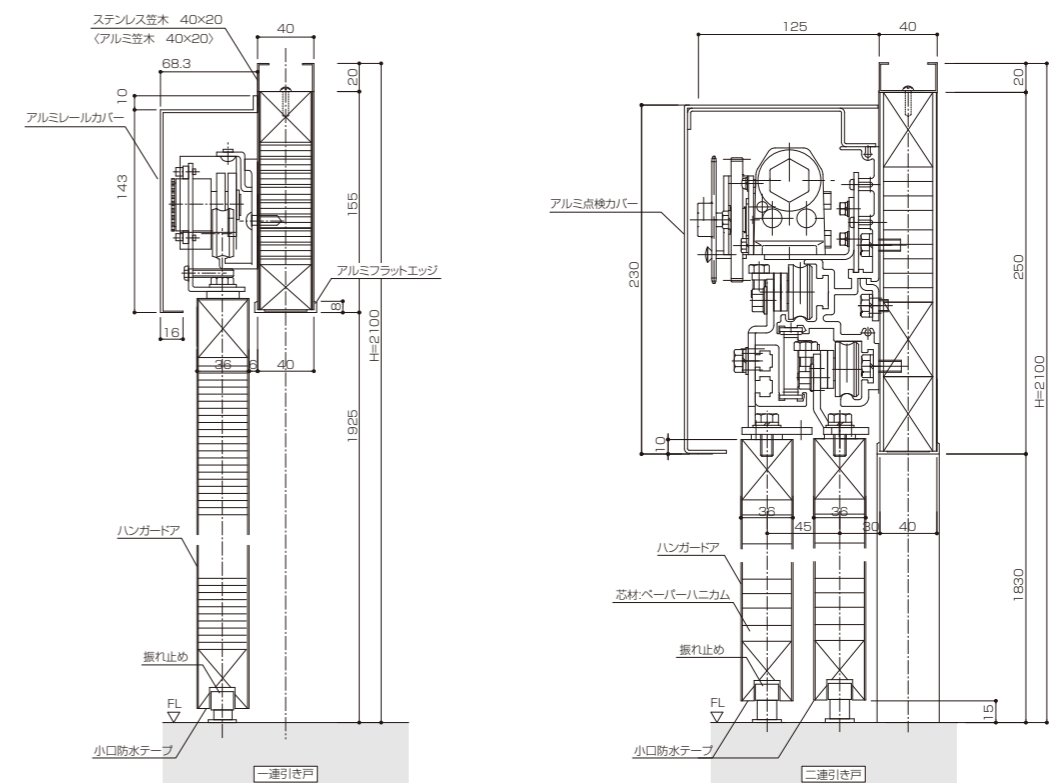
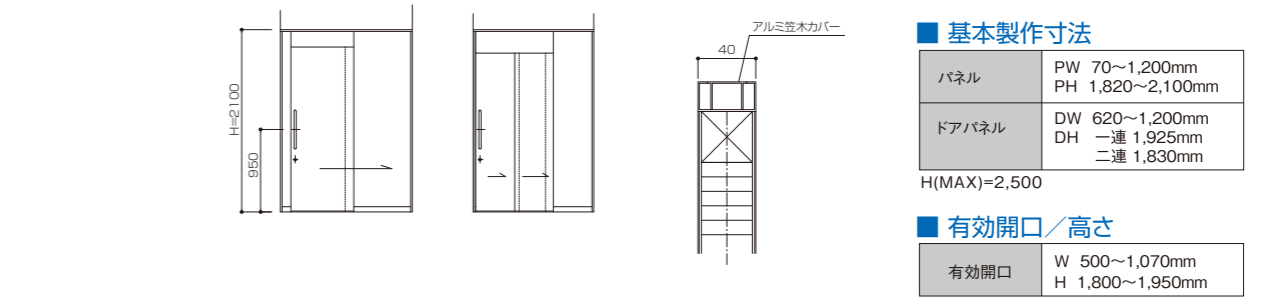

# 丁番吊 ソリッドブース TK-13/16/20SO

## 対応表面材

フェノール樹脂板 (ソリッド)

FE

エッジ処理がいない耐久性に優れたソリッドパネル仕様。

## ソリッド部材

TKのソリッドパネルは、パネル自体が自立性を持ち、構造材としても使用可能な強度を持っています。また、木材と同様の加工性が様々なディテールを可能にします。



## 低ホルムアルデヒド建材

シックハウス症候群一つの原因と言われているホルムアルデヒドの放散量は、公的規格で定められています。放散量は、JAS規格区分「Fco」、JIS規格区分「Eo」相当です。

## 環境に配慮した建材

有害な重金属や化学物質を含まない建材で、「マテリアルリサイクル」「サーマルリサイクル」が可能な建材です。  
 ・「マテリアルリサイクル」粉砕等による材料の再利用 (平板)  
 ・「サーマルリサイクル」燃焼によるエネルギー回収

## 豊富な色揃え

TKのソリッドパネルは、豊富な色柄が揃っています。

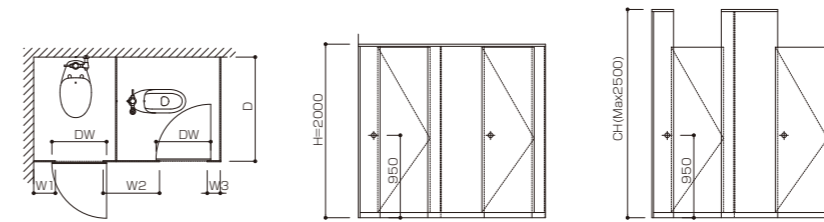

## 基本製作寸法

パネル	PW 70~1,200mm PH 1,920~2,430mm
ドアパネル	DW 550・600mm DH 1,900mm
H(MAX)=2,500	

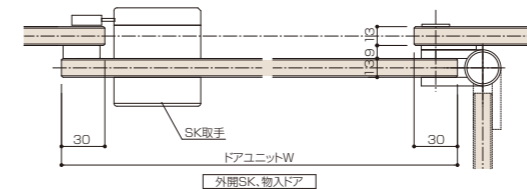
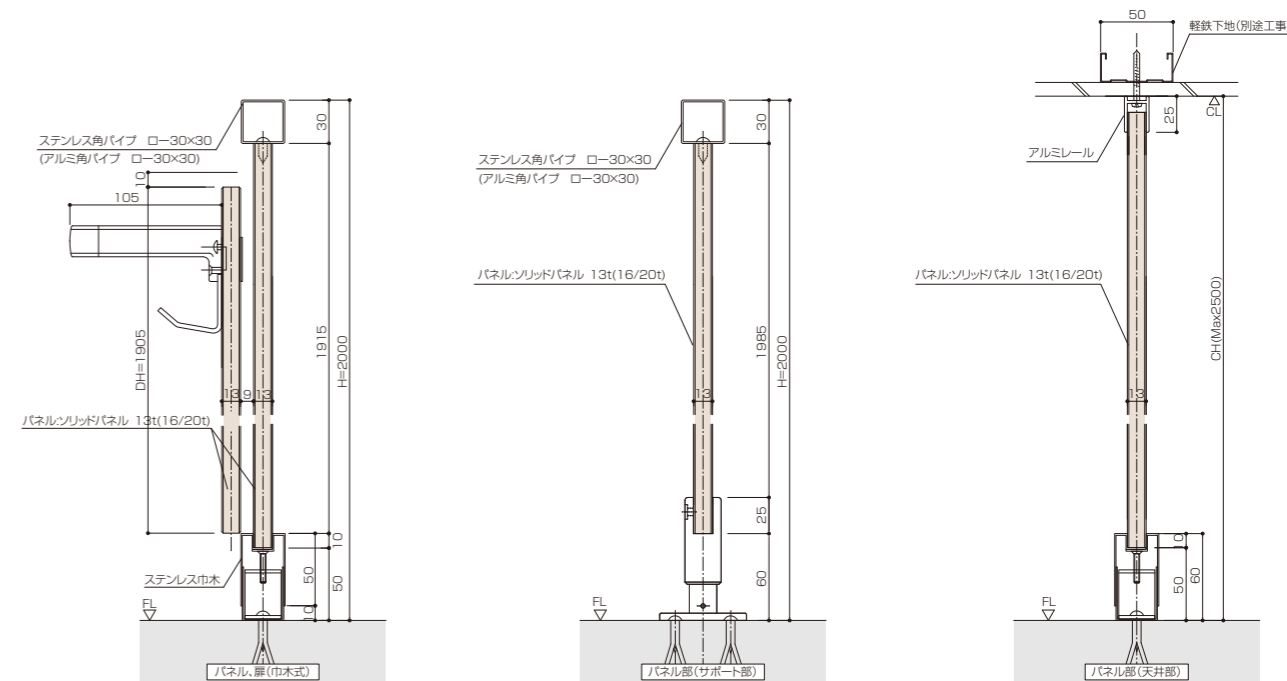

## 標準仕様

パネル・ドア	メラミン樹脂化粧ソリッドパネル 13/16/20mm厚
枠材	ソリッド製
芯材	フェノール層
笠木・エッジ	アルミアルマイトクリア仕上・ステンレス(ヘアライン仕上)
下部	ステンレス巾木・ステンレス脚金物(ヘアライン仕上)0.8mm
附属金物	37.38頁の金物一覧をご覧ください。

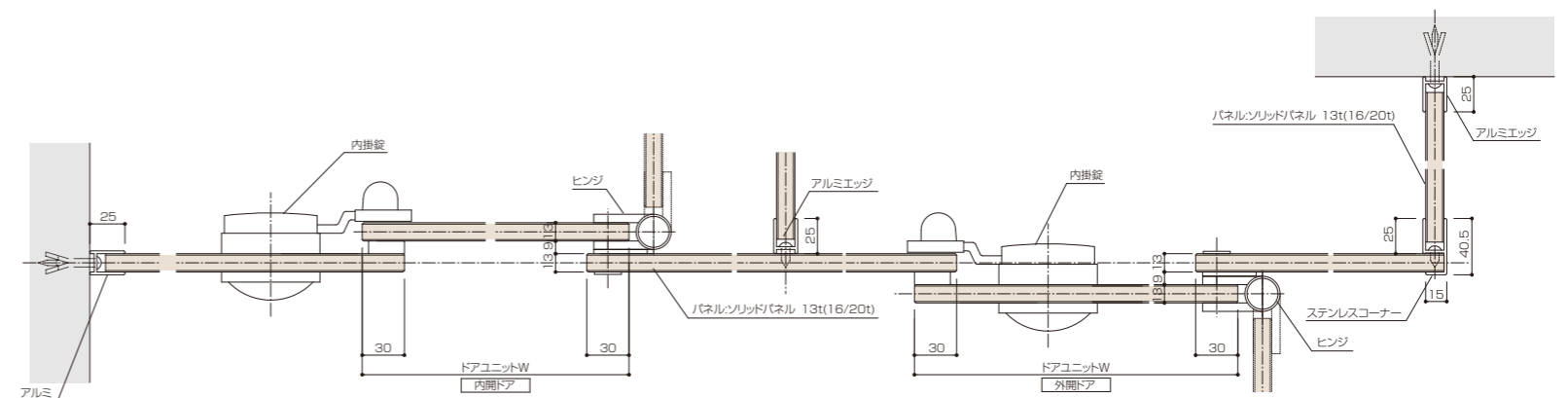

# 中心吊 ステンレスアールエッジブース TK-40SR

対応表面材

- ポリエステル樹脂化粧板 F★★★★ PO
- 高圧メラミン樹脂化粧板 ME
- 亜鉛めっき焼付塗装鋼板 ST
- メラミン不燃化粧板 MF

※ F★★★★ ホルムアルデヒド発散等級

- ステンレス製エッジの清潔感・統一感・堅牢感
- より洗練されたトイレブース

アールタイプに耐久性に優れた  
ステンレスエッジを採用。



■標準仕様

パネル・ドア	サンドイッチパネル 40mm厚
枠材	木製・下地材 MDF
芯材	ペーパーハニカム
笠木・エッジ	ステンレス(ヘアライン仕上)0.8mm
下部	ステンレス巾木・ステンレス脚金物(ヘアライン仕上)0.8mm
附属金物	37.38頁の金物一覧をご覧ください。



## 丁番吊 アルミフラットエッジブース TK-40A

対応表面材

- ポリエステル樹脂化粧板 F★★★★ PO
- 高圧メラミン樹脂化粧板 ME
- 亜鉛めっき焼付塗装鋼板 ST
- メラミン不燃化粧板 MF

※ F★★★★ ホルムアルデヒド発散等級

- シンプルデザインのアルミエッジ
- ベーシックなエコノミータイプ

コストパフォーマンスに優れたベーシック&  
スタンダード仕様。



■標準仕様

パネル・ドア	サンドイッチパネル 40mm厚
枠材	木製・下地材 MDF
芯材	ペーパーハニカム
エッジ	アルミ押出型材アルマイトクリア仕上
笠木	ステンレス(ヘアライン仕上)・アルミ押出型材(アルマイトクリア仕上)
下部	ステンレス巾木・ステンレス脚金物(ヘアライン仕上)0.8mm
附属金物	37.38頁の金物一覧をご覧ください。

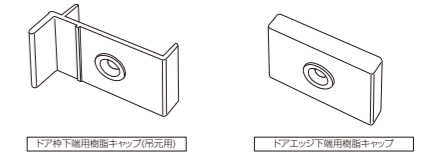

## 丁番吊 ステンレスフラットエッジブース TK-40S

対応表面材

- ポリエステル樹脂化粧板 F★★★★ PO
- 高圧メラミン樹脂化粧板 ME
- 亜鉛めっき焼付塗装鋼板 ST
- メラミン不燃化粧板 MF

※ F★★★★ ホルムアルデヒド発散等級

- ステンレス製品ならではの統一感・清潔感・堅牢感
- 洗練されたブース

ベーシックタイプに耐久性に優れた  
ステンレスエッジを採用。



■標準仕様

パネル・ドア	サンドイッチパネル 40mm厚
枠材	木製・下地材 MDF
芯材	ペーパーハニカム
笠木・エッジ	ステンレス(ヘアライン仕上)0.8mm
下部	ステンレス巾木・ステンレス脚金物(ヘアライン仕上)0.8mm
附属金物	37.38頁の金物一覧をご覧ください。



